

alfamix

Методичний посібник по
розрахунку та монтажу
системи сухих теплих підлог

AlfaMix Basic - сухі теплі підлоги	2-4 стр.
Розрахунок (монтаж під плитку) товщина 30 мм - бетонна основа	5 стр.
Розрахунок (монтаж під ламінат) товщина 30 мм - бетонна основа	6 стр.
Розрахунок (монтаж під плитку) товщина 30 мм - бетонна основа	7 стр.
Розрахунок (монтаж під ламінат) товщина 30 мм - бетонна основа	8 стр.
Розрахунок (монтаж під ламінат) товщина 20 мм - бетонна основа	9 стр.
Розрахунок (монтаж під ламінат) товщина 20 мм - бетонна основа	10 стр.
Монтаж керамічної плитки на сухі теплі підлоги - AlfaMix Basic	11 стр.
Монтаж ламінату та паркетної дошки на сухі теплі підлоги - AlfaMix Basic.....	11 стр.
Нюанси монтажу, помилки та рекомендації - AlfaMix Basic	12 стр.
Як замовити нашу продукцію?	13 стр.



Система збірних водяних теплих підлог AlfaMix українського виробництва

- ◆ монтується там де є обмеження по висоті та навантаженню на переkritтя під ламінат, плитку та паркетну дошку
- ◆ швидкий розігрів всього за 25 хвилин
- ◆ надає можливість монтувати водяні теплі підлоги на будь-якому об'єкті
- ◆ простий монтаж та готовність к роботі за 72 години

Комплексна система опалення: блоки сухих підлог, труби, коллектори та комплектуючі

- ◆ безкоштовна технічна консультація
- ◆ безкоштовна доставка
- ◆ доступна вартість
- ◆ відвантаження замовлень щодня

AlfaMix Basic - сухі теплі підлоги

- ♦ товщина: 30 мм
- ♦ тип монтажу: «змійка»
- ♦ розмір: 1180 x 580 мм
- ♦ крок: 145 мм
- ♦ труба: 16 x 2,0 мм
- ♦ арт. 35551

13.27 €/шт.

- ♦ товщина: 20 мм
 - ♦ тип монтажу: «змійка»
 - ♦ розмір: 1180 x 580 мм
 - ♦ крок: 96 мм
 - ♦ труба: 10 x 1.3 мм
- (до колектора підключається евроконусом 10x3/4 арт.31426, або фітінгом push-in по принципу «Тіхельмана», максимальна довжина контуру 50 м)
- ♦ арт. 38243

11.61 €/шт.

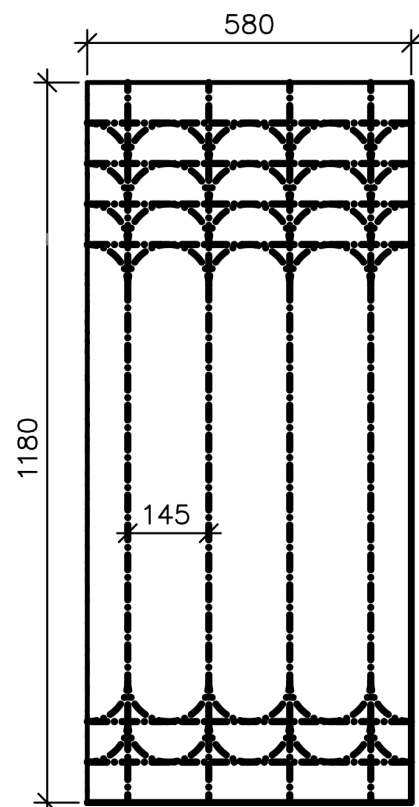

- ♦ товщина: 30 мм
- ♦ тип монтажу: «равлик» та «змійка»
- ♦ розмір: 540 x 270 мм
- ♦ крок: 135 мм
- ♦ труба: 16 x 2,0 мм
- ♦ арт. 35838

4.39 €/шт.

- ♦ товщина: 20 мм
 - ♦ тип монтажу: «равлик» та «змійка»
 - ♦ розмір: 432 x 216 мм
 - ♦ крок: 108 мм
 - ♦ труба: 10 x 1.3 мм
- (до колектора підключається евроконусом 10 x 3/4 арт.31426, або фітінгом push-in по принципу «Тіхельмана», максимальна довжина контуру 50 м)
- ♦ арт. 35839

3.97 €/шт.

- ♦ товщина: 30 мм
- ♦ тип монтажу: «змійка в змійці»
- ♦ розмір: 1180 x 580 мм
- ♦ крок: 145 мм
- ♦ труба: 16 та 17 мм
- ♦ арт. 39611

13.27 €/шт.

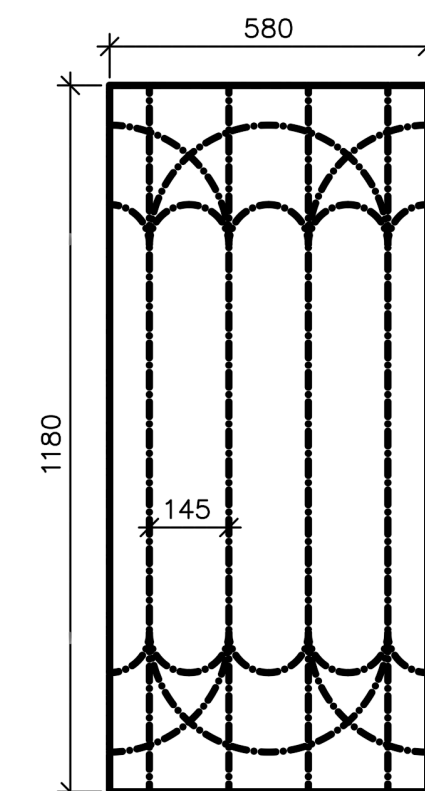
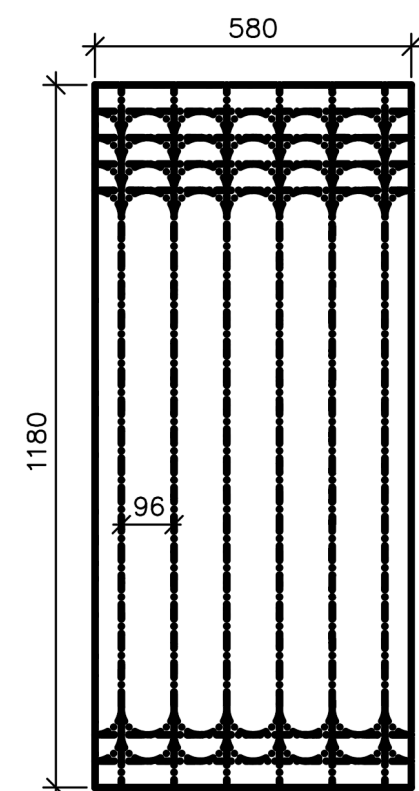
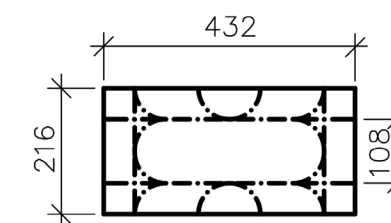
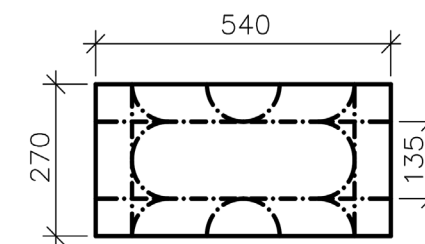

Переваги сухих теплих підлог

- ♦ товщина всього 20 або 30 мм
- ♦ вага від 4,0 кг/м²
- ♦ розігрів за 25 хвилин
- ♦ найпотужніша водяна тепла підлога
- ♦ готовність до експлуатації за 72 години
- ♦ можливість змонтувати на будь-якому об'єкті
- ♦ конкурентна вартість

Основні технічні дані

- ♦ температура в приміщенні +22С
- ♦ потужність при теплоносії +45/35С:
 - під плиткою 105 Вт/м²
 - під ламінатом 80 Вт/м²
 - під паркетною дошкою 55 Вт/м²

Зміст

- ♦ переваги сухих теплих підлог
- ♦ методика розрахунку
- ♦ монтаж блоків сухих підлог
- ♦ монтаж фінальних покриттів
- ♦ основні помилки
- ♦ секрети успішних продажів

Теплотехнічні характеристики

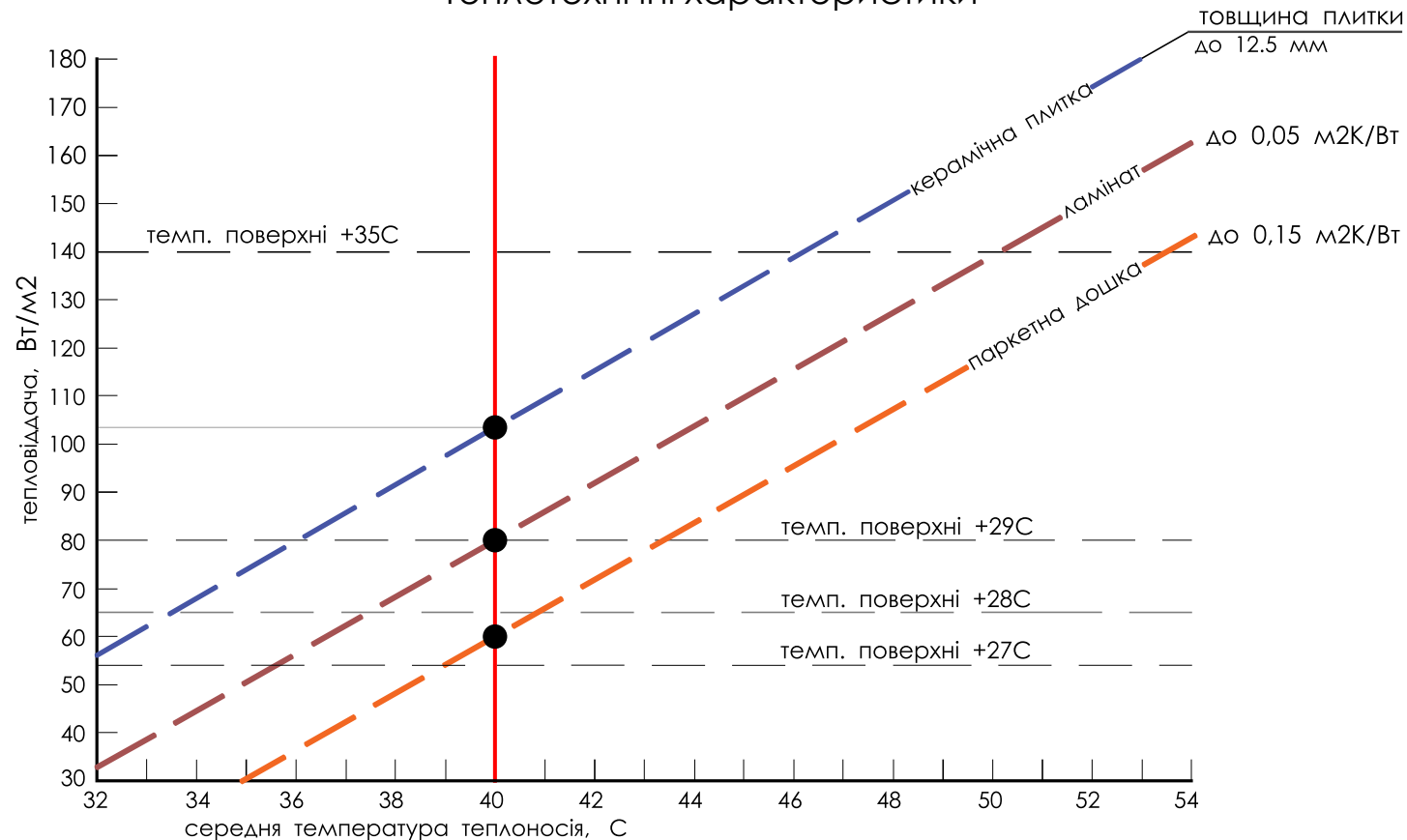

Розрахунок (монтаж під плитку) товщина 30 мм - бетонна основа

Приклад №1 приміщення площею 10 м², товщина елементів 30 мм, монтаж під плитку на бетонній основі, розмір елементу 1180 x 580 мм товщиною 30 мм (площа 0,68 м²), для точного розрахунку кошторису потрібно додавати ще 10% для запасу, підризок тощо. При товщині 30мм використовуються труби 16 x 2,0 PERT з кроком 145 мм

Крок 1-й (кількість елементів)

10 м² (площа приміщення) / 0,68м² (площа елементів) +10% = 16 шт.

арт. 23259 Елемент сухої підлоги AlfaMix 1180 x 580 x 30 мм - 13,27 євро x 16 шт = 212,32 євро

Крок 2-й (довжина труб)

16 шт x (4,8м труб в одному елементі) = 76,80 м

арт. 23754 Труба PE-RT тип - 1 16x2.0мм 1,00 євро/м x 77 м = 77,00 євро

Крок 3-й (розрахунок кількості ґрунтівки)

16 шт x (4,8м труб в одному елементі) = 76,80 м

арт. 23754 Труба PE-RT тип - 1 16 x 2.0мм 1,00 євро/м x 77 м = 77,00 євро

Крок 4-й (розрахунок кількості клей-цементу для монтажу плитки)

Клей-цемент 9,0 кг/м² x 10 м² = 90 кг / 25 кг/мешок = приймаємо 4 уп. (при товщині шару клею під плитку 6,00 мм)

арт. 33858 Клей-цемент MAPEI KERABOND T 4 уп. x 10,16 євро/уп. = 40,64 євро

Крок 5-й (розрахунок кількості латексної добавки)

Латексна добавка 2,8 л/м² x 10 м² = 28,00 кг / 28 л/уп. = приймаємо 1 уп.

арт. 34023 Латексна добавка в клей MAPEI ISOLASTIC 28л. x 7,20 євро/уп. = 201,60 євро

Разом: 545,66 євро або 54,57 євро/м²

доставка по всій Україні безкоштовна

1. Бетонна плита
2. Клей-цемент Mapei Kerabond T
3. Блок сухої теплої підлоги AlfaMix Basic 1180 x 560 мм (товщиною 30 мм)
4. Крайова стрічка AlfaMix
5. Труба 16 x 2,0 мм PERT AlfaMix
6. Ґрунтівка Mapei Eco Prim
7. Клей-цемент Mapei Kerabond T + латексна добавка Mapei Isolastic
8. Керамічна плитка розміром не меншим 25 x 25 см або 30 x 10 см

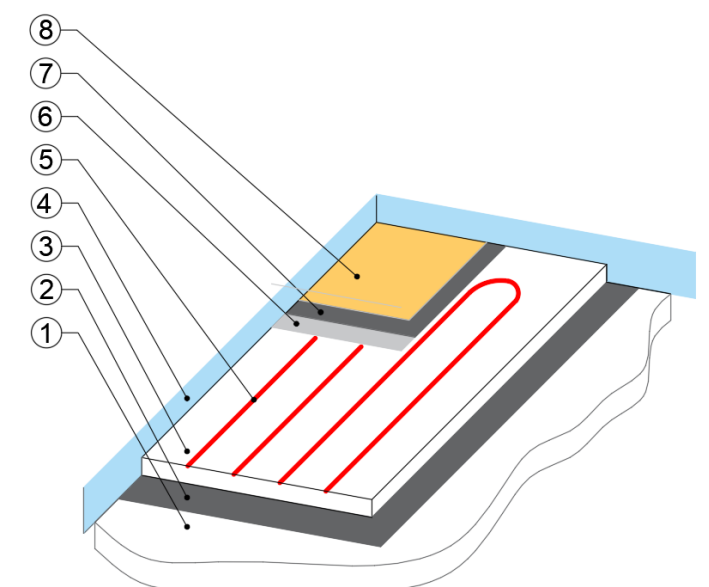

Розрахунок (монтаж під ламінат) товщина 30 мм - бетонна основа

Приклад №2 приміщення площею 10 м², товщина елементів 30 мм, монтаж під ламінат на бетонній основі, розмір елементу 1180 x 580 мм товщиною 30 мм (площа 0,68 м²), для точного розрахунку кошторису потрібно додавати ще 10% для запасу, підрізок тощо. При товщині 30мм використовуються труби 16 x 2,0 PERT з кроком 145 мм

Крок 1-й (кількість елементів)

10 м² (площа приміщення) / 0,68м² (площа елементів) +10% = 16 шт.

арт. 23259 Елемент сухої підлоги AlfaMix 1180 x 580 x 30 мм - 13,27 євро x 16 шт = 212,32 євро

Крок 2-й (довжина труб)

16 шт x (4,8м труб в одному елементі) = 76,80 м

арт. 23754 Труба PE-RT тип - 1 16 x 2.0мм 1,00 євро/м x 77 м = 77,00 євро

Крок 3-й (монтажний клей)

Монтажний клей Mareflex MS 45 (300 мл.) - 2 уп.

арт. 11335 Монтажний клей Mareflex MS 45 8,00 євро x 2 шт = 16,00 євро

Монтаж блоків можна також проводити на клей-цемент Mapei Kerabond T

Разом: 305,32 євро або 30,53 євро/м².

доставка по всій Україні безкоштовна

1. Бетонна підлога
2. Монтажний клей Mareflex MS 45
3. Блок сухої теплої підлоги AlfaMix Basic 1180 x 560 мм (товщиною 30 мм)
4. Крайова стрічка AlfaMix
5. Труба 16 x 2,0 мм AlfaMix PERT
6. Підложка під ламінат з тепловим опором до 0,015 м² К/Вт
7. Ламінат з тепловим опором до 0,050 м² К/Вт

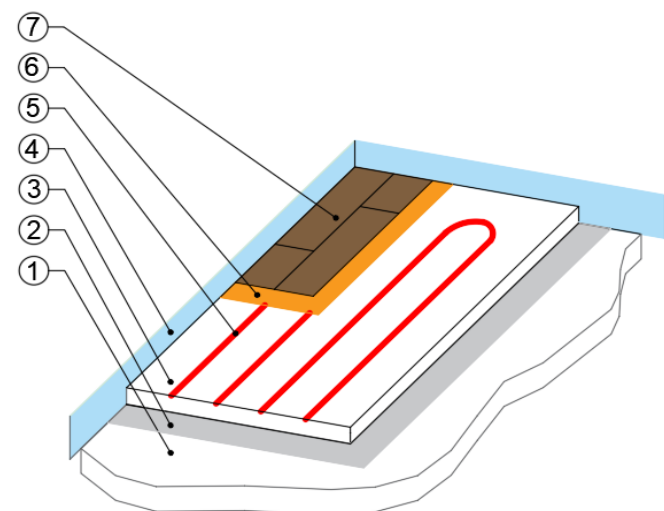

Розрахунок (монтаж під плитку) товщина 30 мм - бетонна основа

Приклад №3 приміщення площею 10 м², товщина елементів 30 мм, монтаж під плитку на бетонній основі, розмір елементу 540 x 270 мм товщиною 30 мм (площа блока 0,145 м²), для точного розрахунку кошторису потрібно додавати ще 10% для запасу, підрізок тощо. При товщині 30 мм використовуються труби 16 x 2,0 PERT з кроком 135 мм

Крок 1-й (кількість елементів)

10 м² (площа приміщення) / 0,145 м² (площа елементів) + 10% = 75 шт.

арт. 35838 Елемент сухої підлоги AlfaMix 540 x 270 x 30 мм - 4,39 євро x 75 шт = 329,25 євро

Крок 2-й (довжина труб)

75 шт x (1,08м труб в одному елементі) = 81,00 м

арт. 23754 Труба PE-RT тип - 1 16x2.0 мм 1,00 євро/м x 81 м = 81,00 євро

Крок 3-й (розрахунок кількості ґрунтівки)

Ґрунтівка 0.25 кг/м² x 10 м² = 2,50 кг

арт. 33964 Ґрунтівка MAPEI ECO PRIME T 2,5 кг. x 5,64 євро/кг = 14,10 євро

Крок 4-й (розрахунок кількості клей - цементу для монтажу плитки)

Клей-цемент 9.0 кг/м² x 10 м² = 90 кг / 25 кг/мешок = приймаємо 4 уп. (при товщині шару клею під плитку 6,00 мм)

арт. 33858 Клей-цемент MAPEI KERABOND T 4 уп. x 10,16 євро/уп. = 40,64 євро

Крок 5-й (розрахунок кількості латексної добавки)

Латексна добавка 2,8 л/м² x 10 м² = 28,00 кг / 28 л/уп. = приймаємо 1 уп.

арт. 34023 Латексна добавка в клей MAPEI ISOLASTIC 28л. x 7,20 євро/уп. = 201,60 євро

Разом: 666,59 євро або 66,66 євро/м²

доставка по всій Україні безкоштовна

1. Бетонна плита
2. Клей-цемент Mapei Kerabond T
3. Блок сухої теплої підлоги AlfaMix Basic 1180 x 560 мм (товщиною 30 мм)
4. Крайова стрічка AlfaMix
5. Труба 16 x 2,0 мм PERT AlfaMix
6. Ґрунтівка Mapei Eco Prim
7. Клей-цемент Mapei Kerabond T + латексна добавка Mapei Isolastic
8. Керамічна плитка розміром не меншим 25 x 25 см або 30 x 10 см

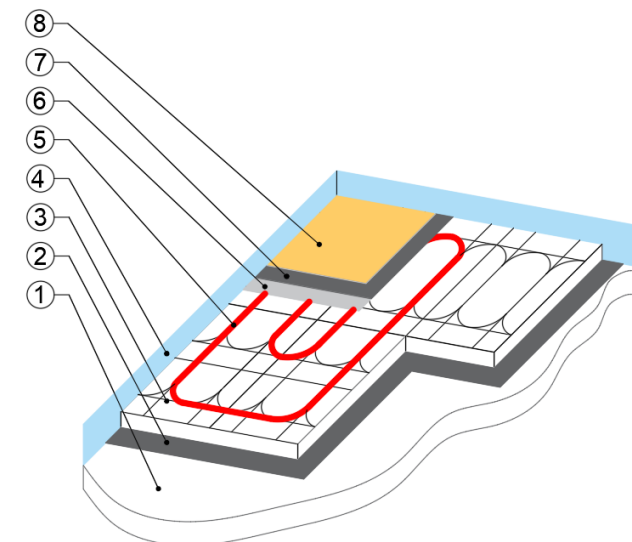

Розрахунок (монтаж під ламінат) товщина 30 мм - бетонна основа

Приклад №4 приміщення площею 10 м², товщина елементів 30 мм, монтаж під ламінат на бетонній основі, розмір елементу 540 x 270 мм товщиною 30 мм (площа 0,145 м²), для точного розрахунку кошторису потрібно додавати ще 10% для запасу, підрізок тощо. При товщині 30мм використовуються труби 16x2,0 PERT з кроком 135 мм.

Крок 1-й (кількість елементів)

10 м² (площа приміщення) / 0,145 м² (площа елементів) + 10% = 75 шт.

арт. 35838 Елемент сухої підлоги AlfaMix 540 x 270x30 мм - 4,39 євро x 75 шт = 329,25 євро

Крок 2-й (довжина труб)

75 шт x (1,08м труб в одному елементі) = 81,00 м

арт. 23754 Труба PE-RT тип - 1 16 x 2.0мм 1,00 євро/м x 81 м = 81,00 євро

Крок 3-й (монтажний клей)

Монтажний клей Mareflex MS 45 (300 мл.) - 2 уп.

арт. 11335 Монтажний клей Mareflex MS 45 8,00 євро x 2 шт = 16,00 євро

Монтаж блоків можна також проводити на клей-цемент Marei Kerabond T

Розрахунок (монтаж під ламінат) товщина 20 мм - бетонна основа

Приклад №5 приміщення площею 10 м², товщина елементів 20 мм, монтаж під ламінат на бетонній основі, розмір елементу 1180 x 580 мм товщиною 20 мм (площа 0,68 м²), для точного розрахунку кошторису потрібно додавати ще 10% для запасу, підрізок тощо. При товщині 20мм використовуються труби 10 x 1,3 PERT з кроком 96 мм

Крок 1-й (кількість елементів)

10 м² (площа приміщення) / 0,68м² (площа елементів) +10% = 16 шт.

арт. 23633 Елемент сухої підлоги AlfaMix 1180 x 580x20 мм - 11,61 євро x 16 шт = 185,76 євро

Крок 2-й (довжина труб)

16 шт x (7,2м труб в одному елементі) = 115,20м

арт. 23856 Труба PE-RT тип - 1 10 x 1.3мм 0,95 євро/м x 115,20 м = 109,40 євро

Крок 3-й (монтажний клей)

Монтажний клей Mareflex MS 45 (300 мл.) - 2 уп.

арт. 11335 Монтажний клей Mareflex MS 45 8,00 євро x 2 шт = 16,00 євро

Монтаж блоків можна також проводити на клей - цемент Marei Kerabond T

Разом: 426,25 євро або 42,63 євро/м².

доставка по всій Україні безкоштовна

1. Бетонна підлога
2. Монтажний клей Mareflex MS 45
3. Блок сухої теплої підлоги AlfaMix Basic 1180 x 560 мм (товщиною 30 мм)
4. Крайова стрічка AlfaMix
5. Труба 16 x 2,0 мм AlfaMix PERT
6. Підложка під ламінат з тепловим опором до 0,015 м² К/Вт
7. Ламінат з тепловим опором до 0,050 м² К/Вт

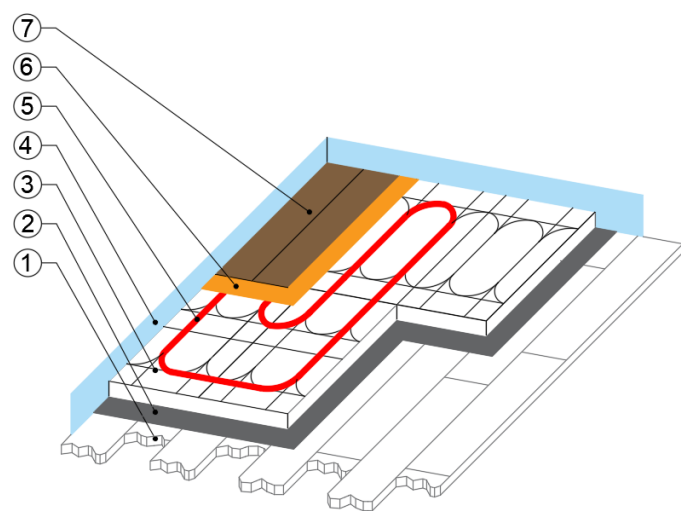

Разом: 311,16 євро або 31,12 євро/м².

доставка по всій Україні безкоштовна

1. Бетонна підлога
2. Монтажний клей Mareflex MS 45
3. Блок сухої теплої підлоги AlfaMix Basic 1180x560 мм (товщиною 20 мм)
4. Крайова стрічка AlfaMix
5. Труба 10 x 1,3 мм AlfaMix PERT
6. Підложка під ламінат з тепловим опором до 0,015 м² К/Вт
7. Ламінат з тепловим опором до 0,050 м² К/Вт

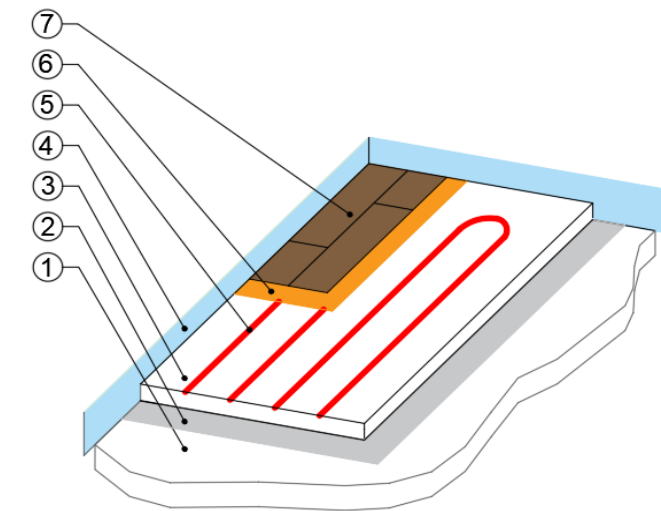

Розрахунок (монтаж під ламінат) товщина 20 мм - бетонна основа

Приклад №6 приміщення площею 10 м², товщина елементів 20 мм, монтаж під ламінат на бетонній основі, розмір елементу 1180 x 580 мм товщиною 20 мм (площа 0,68 м²), для точного розрахунку кошторису потрібно додавати ще 10% для запасу, підрізок тощо. При товщині 30мм використовуються труби 10 x 1,3 PERT з кроком 96 мм

Крок 1-й (кількість елементів)

10 м² (площа приміщення) / 0,68м² (площа елементів) + 10% = 16 шт.

арт. 23633 Елемент сухої підлоги AlfaMix 1180 x 580 x 20 мм - 11,61 євро x 16 шт = 185,76 євро

Крок 2-й (довжина труб)

16 шт x (7,2м труб в одному елементі) = 115,20м

арт. 23856 Труба PE-RT тип - 1 10x1.3мм 0,95 євро/м x 115,20 м = 109,40 євро

Крок 3-й (розрахунок кількості ґрунтівки)

Ґрунтівка 0,25 кг/м² x 10 м² = 2,50 кг

арт. 33964 Ґрунтівка MAPEI ECO PRIME T 2,5 кг. x 5,64 євро/кг = 14,10 євро

Крок 4-й (розрахунок кількості клей-цементу для монтажу плитки)

Клей-цемент 9,0 кг/м² x 10 м² = 90 кг / 25 кг/мешок = приймаємо 4 уп. (при товщині шару клею під плитку 6,00 мм)

арт. 33858 Клей-цемент MAPEI KERABOND T 4 уп. x 10,16 євро/уп. = 40,64 євро

Крок 5-й (розрахунок кількості латексної добавки)

Латексна добавка 2,8 л/м² x 10 м² = 28,00 кг / 28 л/уп. = приймаємо 1 уп.

арт. 34023 Латексна добавка в клей MAPEI ISOLASTIC 28л. x 7,20 євро/уп. = 201,60 євро

Разом: 551,50 євро або 55,15 євро/м².
доставка по всій Україні безкоштовна

1. Бетонна підлога
2. Монтажний клей Mapeflex MS 45
3. Блок сухої теплої підлоги AlfaMix Basic 1180 x 560 мм (товщиною 30 мм)
4. Крайова стрічка AlfaMix
5. Труба 16 x 2,0 мм AlfaMix PERT
6. Підложка під ламінат з тепловим опором до 0,015 м² К/Вт
7. Ламінат з тепловим опором до 0,050 м² К/Вт

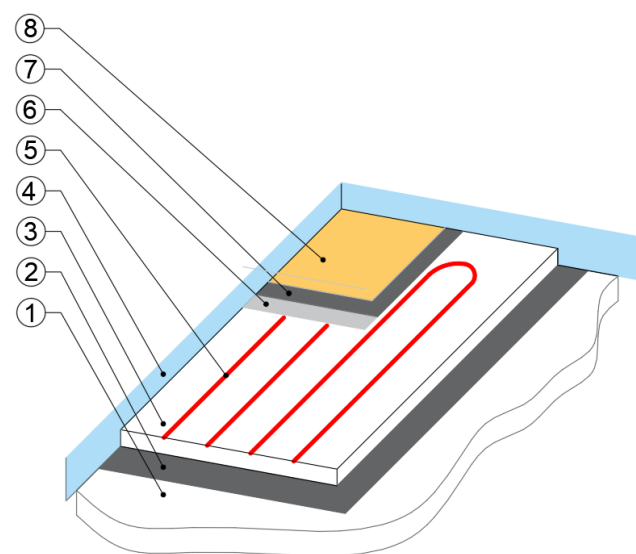

Монтаж плитки на сухі теплі підлоги - AlfaMix Basic

Поверхня, на яку буде змонтовано плитку, повинна бути чистою, знежиреною та не забрудненою штукатуркою, фарбами, клеєм або іншими речовинами, та оброблена ґрунтовками. Кожна наступна партія клейового розчину повинна бути підготовленою у відповідних пропорціях. Співвідношення змішування: 8,5 л Mapei Isolastic на 25 кг клей-цементу Mapei. Клейовий розчин KERABOND T (+ ISOLASTIC) - це тиксотропний розчин для укладання керамічної плитки як усередині приміщення, так і зовні. У поєднанні з ISOLASTIC він утворює пластичний тиксотропний розчин з дуже високим рівнем адгезії. Ґрунтовочна емульсія MAPEI ECO PRIM GRIP забезпечує належне зчеплення адгезійного шару з поверхнею панелей AlfaMix Basic. Мінімальний розмір плитки, дозволений для сухого монтажу при нагріванні підлоги, становить 25 x 25 см (або 15 x 30 см) для керамічної або кам'яної плитки. Перш ніж укласти плитку, найголовніше - переконатись, що трубопроводи не виступають над поверхнею панелей.

1-й крок - нанесіть ґрунтівку

Mapei Eco Prim

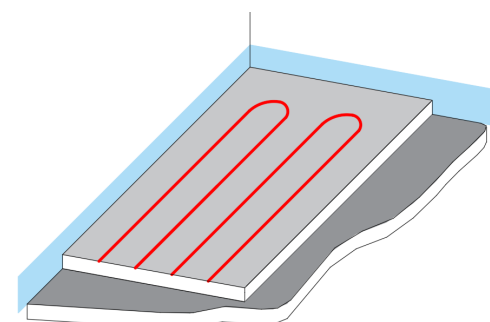

2-й крок - вкладайте плитку на суміш

клей - цементу Mapei Kerabond T + латексна добавка Mapei Isolastic

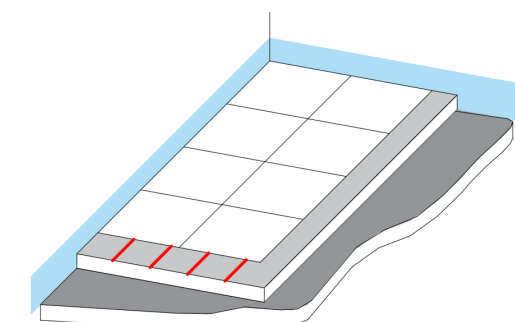

Монтаж ламінату та паркетної дошки на сухі теплі підлоги - AlfaMix Basic

Для сухих систем теплих підлог рекомендовано монтувати підлоги з дерев'яних дошок або ламінованих панелей плаваючим чином, або кам'яної плитки. Перш ніж укласти поверхню найголовніше - переконатись, що трубопроводи не виступають над поверхнею панелей.

3-й крок - вкладіть підложку під ламінат

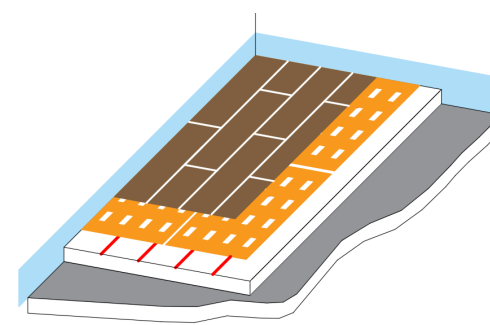

4-й крок - вкладіть ламінат або паркетну дошку

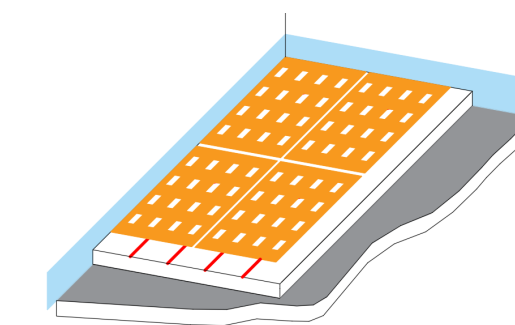

Нюанси монтажу, помилки та рекомендації - AlfaMix Basic

Підготовка

1. Ніколи не заливайте стяжки зверху сухих теплих підлог, монтуйте поверхні напряду!
2. Фрезеруйте пази в разі потреби
3. Довжина контура при трубах 10 x 1,3мм більше на 50 м
4. Не монтуйте труби типу PEX-b, PEX-c або МП
5. Крайова стрічка потрібна тільки для зручності монтажу фінальних поверхонь
6. Максимальна нерівність основи на яку монтуються блоки сухих теплих підлог повинна бути не більшою за 1 см на 5 м

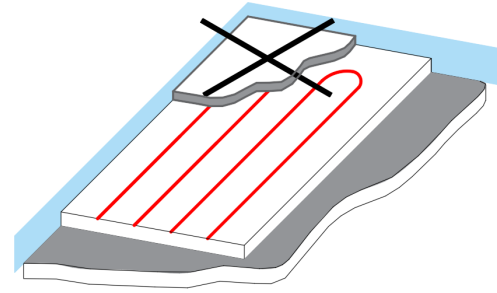

При монтажі під плитку

1. Монтуйте блоки сухих теплих підлог на клей - цемент таким чином, щоб не залишалось пустот між ними та стяжкою
2. Плитка не менше 25 x 25 см або 30 x 10 см
3. Якщо фінальна поверхня являє собою керамічну плитку - монтуйте блоки тільки на клей-цемент!
4. Якщо фінальна поверхня являє собою ламінат або паркетну дошку - монтуйте блоки на клей - цемент, монтажний клей або дюбелі

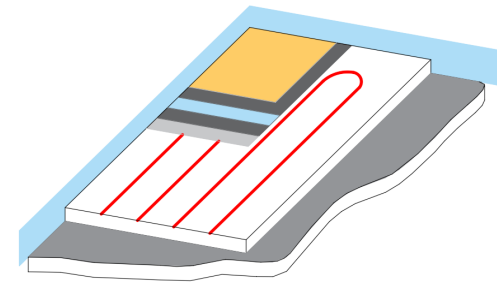

При монтажі під ламінат/паркетну дошку

1. Обирайте ламінат з класом безпеки E1 або E0 (бажано виробництво ЄС)
2. Не монтуйте ковролін або вінілові покриття
3. Ламінат та паркетну дошку монтуйте напряду
4. Обирайте підложку з тепловим опором до 0,015 м2K/Вт
5. Обирайте ламінат з тепловим опором до 0,050 м2K/Вт
6. Обирайте будь - які поверхні які відповідають вищенаведеним даним, ніяких особливих умов більше немає

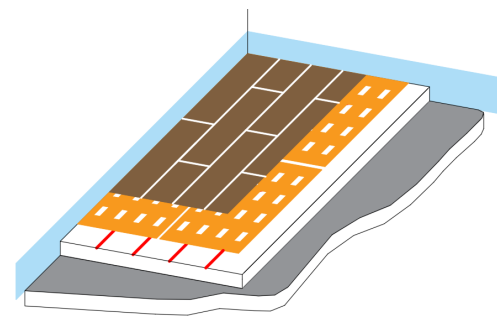

Як замовити нашу продукцію?

1

Заповнити форму на сайті WWW.ALFAMIX.COM.UA де потрібно вказати: площу об'єкту, товщину блоків та тип фінального покриття, або передати цю інформацію по viber або telegramm за номером + 380935619626 = ми виставляємо рахунок

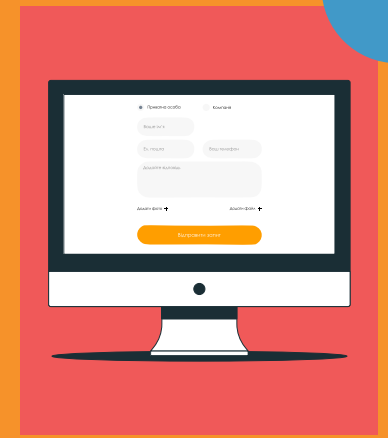

2

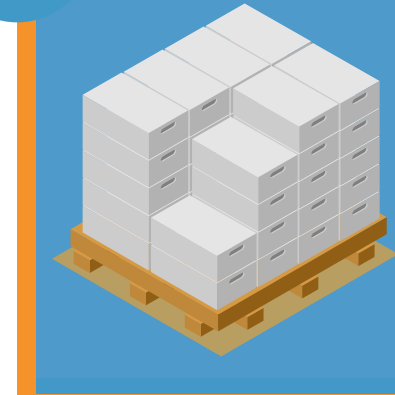

Сплатити рахунок та вказати менеджеру адресу доставки = ми відправимо продукцію на протязі 24 годин

3

Надати плани приміщень та заповнити форму з технічним завданням = на протязі 3-х робочих днів ми надамо проект розкладки сухих теплих підлог з відео та відправимо Вам роздрукований варіант.

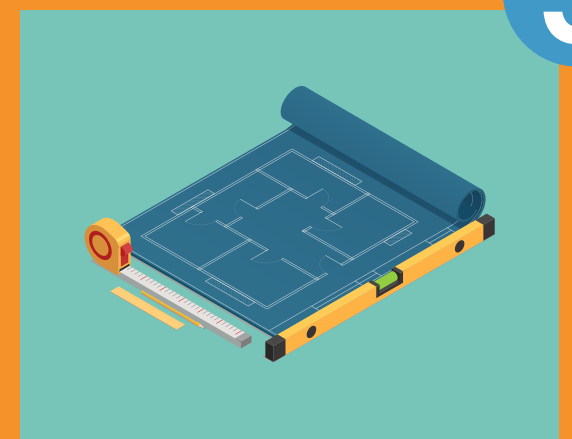



«Практика»

вул. Шнеэрсона, 39

м. Миколаїв

+380512479553

+380637547544

taroyan.praktika@gmail.com

www.alfamix.com.ua